

■ 取扱説明書

本製品をお買い上げ頂きまして誠にありがとうございます。
安全に使用して頂くため、必ず説明書をよくお読みのうえ正しくご使用ください。
また、お読み頂いた後も、この説明書は大切に保管してください。

■ ご使用前に

本製品は自転車用のペダルです。本来の用途以外に使用しないでください。
本製品が破損した場合は、使用しないでください。事故や怪我の原因になります。
走行前にペダルがしっかりと固定されているか確認してください。

■ 製品説明

[各部名称]

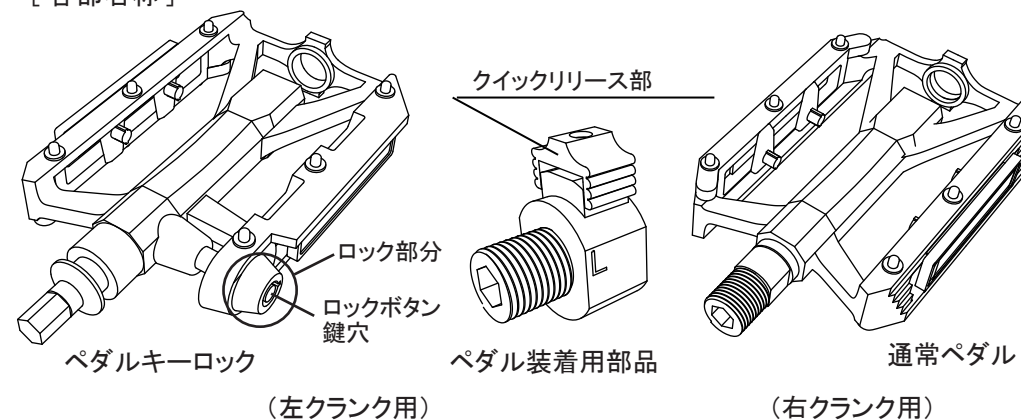

[付属品]

通常ペダル × 1個 (右クランク用)
ペダル装着用部品 × 1個 (左クランク用)
ワッシャー 大 (厚み 0.3mm, 0.6mm) × 各 1枚
鍵 × 2個

※包装材料などは商品を取り出したあと、適切に処理してください。
※小物部品については乳幼児の手の届かないところに適切に保管してください。

■ 取り付け / 使用方法

【ペダル装着用部品 / 右ペダルの取り付け方法】

8mm の六角レンチ、または 21mm のペダルレンチを用いてペダル装着用部品を左のクランクアームに取り付けます。(推奨トルク : 35Nm もしくは 25ft-lbs)

ペダル装着用部品は回転方向に指定があり、左クランクに反時計回りに締め付け取り付けます。もう一方の通常ペダルは右クランクに時計回りに締め付け取り付けます。

ペダル装着用部品

右ペダル

【六角レンチ使用時】 【ペダルレンチ使用時】

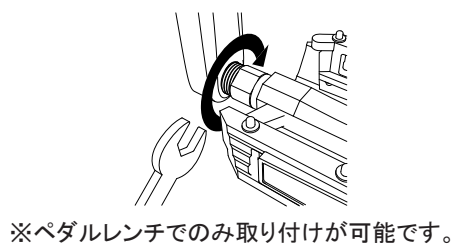
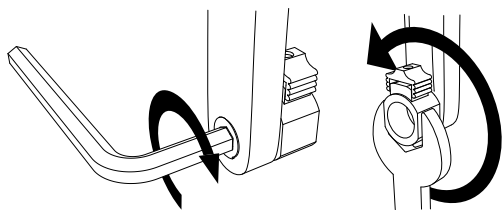

※ペダルレンチでのみ取り付けが可能です。

※付属のワッシャー 大 (厚み 0.3mm, 0.6mm) を取り付けることで、ペダル装着用部品の固定角度の調節が可能です。

【ペダルの取り付け / 取り外し方法】

取り付け : ペダル軸の六角部分とペダル装着用部品内の六角を合わせ奥まで差し込み固定します。

取り外し : ペダル装着用部品のクイックリリース部を引き上げながらペダルを取り外します。

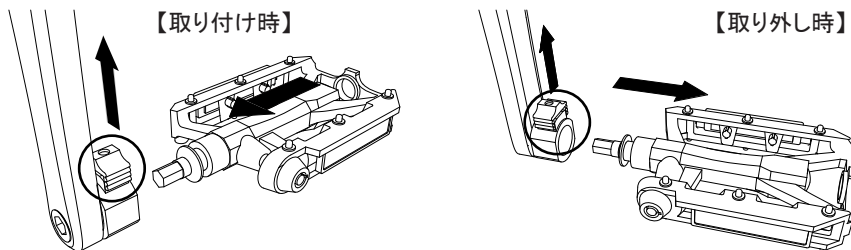

【ロック方法 / 取り外し方法】

ロック : 右ペダルを外し、スポークにロック部分を通しロックボタンを押します。

取り外し : 付属の鍵をロックボタン部分の鍵穴に通し、反時計回りに回しロックを解除してください。

※ペダルをスポークに取り付けることでスポークに負担が生じます。取り付けの際はスポークに十分な強度があるか必ずご確認ください。

※本製品以外の保証は致しかねます。予めご了承ください。

<2>

■ 使用、安全上の注意事項

※走行前はペダルが確実に固定されているか必ず確認してください。

※定期的にペダル装着部品がクランクアームにしっかりと固定されているか確認して下さい。

※足の配置はペダルの中央に置くようにしてください。クランクに近すぎるとクイックリリース部に触れ、ペダルが脱落する恐れがあります。(図”足の配置”参照)

※ペダル外側に大きな荷重を加えると、ペダル軸が破損する場合があります。

※使用中に異常を感じた場合は、すぐに使用を中止してください。

※本製品や付属部品に使用されている樹脂やゴムは、使用の有無に関わらず徐々に劣化します。本製品または付属品に変色、変形、亀裂等の異状がある場合はすぐに使用を中止してください。

※廃棄の際は各地方自治体の廃棄区分に従ってください。

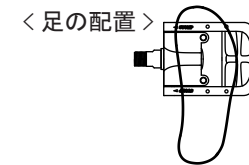

注意

万が一、走行中にペダルが脱落した場合、すぐに自転車を止め、ペダル軸とクランク穴、また各部品に変化がないか確認してください。部品が破損している場合は乗車しないでください。

■ メンテナンス方法

※定期的にペダルを増し締めし、緩みがないか確認してください。

※ペダルの回転が悪い場合は、洗浄した後にサビ除けのオイルを下図の①、②の部分につけてください。

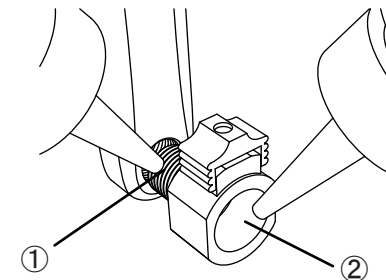

■ 製品仕様

製品名 : クイックリリース脱着ペダル 用途 : 自転車用ペダル

型番 : DPD113-BK

原産国 : 台湾

材料 : アルミニウム合金

■ もれなくプレゼント！ レビューキャンペーンのご案内

貴方の自慢の DOPPELGANGER® 製品に関するレビューを投稿するだけでもれなく、ドッペルガンガーオリジナルグッズを1つプレゼントさせていただきます。詳しくは下記 URL をご確認ください。

※お一人さま1製品につき一回のご応募が可能です。また、別製品であれば何度でもご応募いただけます。

※オリジナルグッズのカラーは選べません。

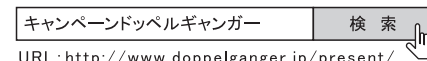

URL : <http://www.doppelganger.jp/present/>

<3>