



UL防水エコリュック 取扱説明書 DBT598

本製品をお買い上げいただきまして誠にありがとうございます。本製品をご使用の際は必ず本書をお読みいただき、ご理解の上、正しくご使用ください。またお読みいただいた後も、この説明書は大切に保管してください。お買い上げ日、または商品到着日から7日間以内に不具合が無いかをご確認くださいようお願いいたします。該当期間を過ぎた場合は、製品保証の対象外となりますので、あらかじめご了承ください。外装用の袋は、乳幼児や小さなお子様にとって窒息の危険がともないます。開封後は速やかに処分してください。

本製品は簡易防水リュックサックです。本来の用途以外では使用しないでください。製品に関する最新の情報、サポート情報等は、ホームページでご確認いただけますので、定期的にご覧ください。

Instruction

Read this instruction manual and make sure you thoroughly understand its contents before using this product. This product is designed and manufactured for use in Japan only We bear no responsibility for any damages or losses arising from use of, or inability to use, this product outside Japan and provide no technical support or after-service for this product outside Japan. The importer shall be translate this instruction manual into the appropriate language for the users of this product. The distributor shall make the users of this product understand the contents of this instruction manual.

※当説明書内容の無断転用を禁止します。

Copyright 2020 BE-S CO., LTD. All rights reserved.

警告

死亡または重症などを負う可能性が想定される内容を示しています。

- 乳幼児や小さなお子様の手の届くところで保管しないでください。窒息の危険がともないます。
- 本体およびベルト類にほつれなどの破損が見受けられる場合、直ちに使用を中止してください。

注意

傷害を負う可能性または物理的損害のみが発生する可能性が想定される内容を示しています。

- 本製品は防水加工を施しておりますが、完全防水ではありません。雨天時での長時間の使用や雨量などによって浸水する場合があります。
- リュック本体を収納、展開する際、生地をファスナーに挟まないように注意してください。
- 高温・多湿の環境で長時間、他の素材と密着させると、色移りが生じる可能性があります。
- 鋭利なものをいれたり、強い衝撃を加えたりすると破損する原因になります。取り扱いには十分にご注意ください。
- 荷物の無理な押し込みやかたよった入れ方は、製品の破損の原因となりますのでお止めください。
- 生地や各部の縫製は、無理な力を加えるなど乱暴な扱いをすると破損する恐れがあります。
- 製品をストーブなど熱源のそば、直射日光の当たる高温の場所などに放置しないでください。変形、変色、引火の恐れがあります。
- アイロンは掛けないでください。変形、変色、引火の恐れがあります。

メンテナンス・廃棄方法

- 製品が濡れた場合は、乾いたタオルなどで水分を拭き取り、直射日光の当たらない場所で十分に乾かしてください。変色や生地の劣化、ニオイの原因となります。
- 汚れを落とす際は、水分を含んだ布を使用してください。アルコール、ベンジン、シンナーなどは使用しないでください。
- 廃棄の際は各地方自治体の廃棄区分に従ってください。

品質表示

容量	15L
材質	ナイロン
静止耐荷重	6kg
生産国	中国

各部名称

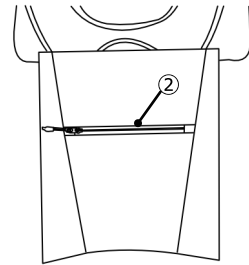
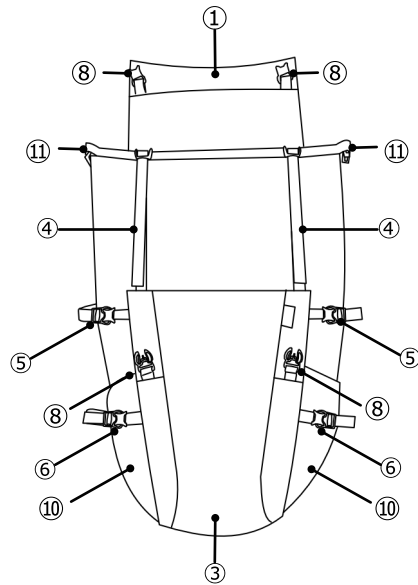

【①トップフラップ表】

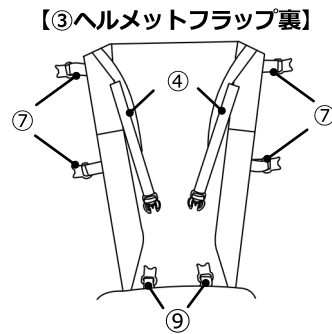

【③ヘルメットフラップ裏】

- | | |
|-----------------|--|
| ① トップフラップ | ⑦ ヘルメットフラップ用バックル |
| ② 収納ポケット | ⑧ トップフラップ接続バックル |
| ③ ヘルメットフラップ | ⑨ ヘルメットフラップ上ベルト収納用バックル |
| ④ ヘルメットフラップ上ベルト | ※ヘルメットを固定しない時に、余った
トップフラップ接続用ベルトを固定します。 |
| ⑤ ヘルメットフラップ中ベルト | |
| ⑥ ヘルメットフラップ下ベルト | ⑩ ボトルホルダー |
| | ⑪ バッグ開口部バックル |

荷物の収納方法

1 リュックに収納物を入れ、バッグ開口部を閉じ3回巻き上げます。

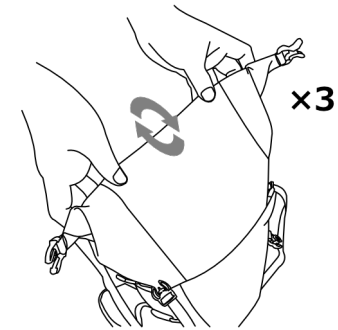

2 開口部の両端のバックルを接続します。

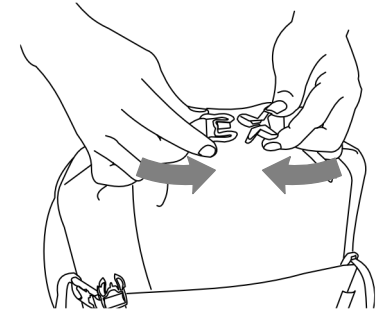

3 ヘルメットフラップとトップフラップをバックルで接続します。

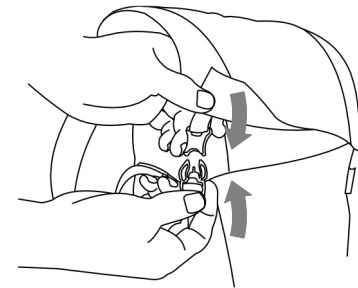

ヘルメットの固定方法

- 1 ヘルメットフラップとリュック本体をつなぐベルトを外し、フラップを展開します。

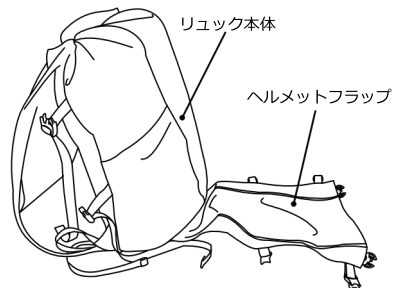

- 2 ヘルメットフラップの内部にヘルメットをおきます。

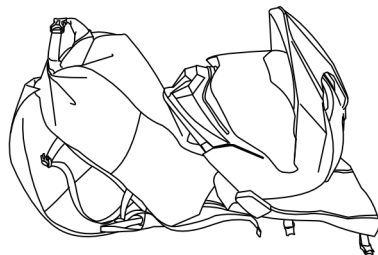

- 3 ヘルメットフラップをヘルメットに被せ、ヘルメットフラップの下ベルトと中ベルトを接続します。

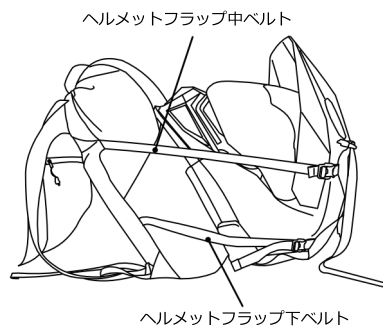

- 4 ヘルメットフラップ上ベルトをトップフラップ接続バックルに接続します。各ベルトの長さを調整し確実に固定します。

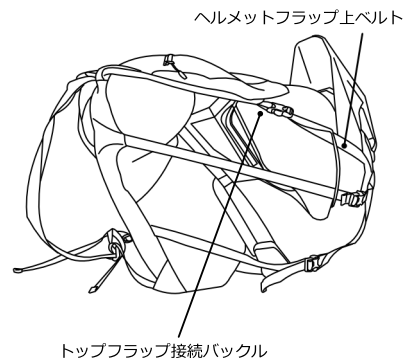

リュックの折りたたみ方法（パッカブル機能）

バッグの収納ポケットはパッカブル機能を備えます。バッグ本体のみで収納が行えます。

- 1 収納ポケットの生地を裏返します。

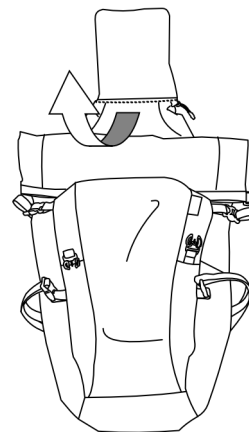

- 2 収納ポケットの大きさに合わせて、リュックの両端を中央に折りたたみます。

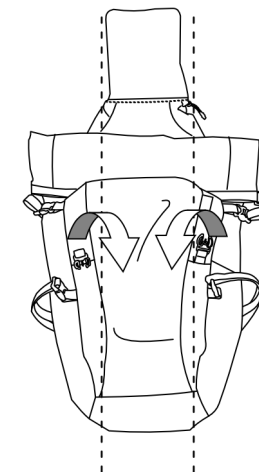

- 3 リュック本体を縦方向に3等分に折りたたみます。

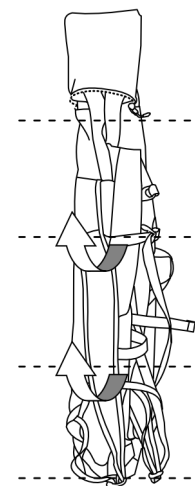

- 4 収納ポケットにリュックを収納します。

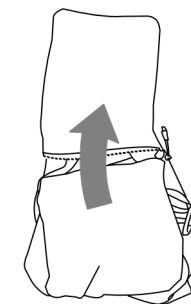

- 5 ファスナーを閉じ完成です。

