

ヘルメットハンガー 取扱説明書

DDS574

本製品をお買い上げいただきまして、誠にありがとうございます。本製品のご使用の際は必ず本書をお読みいただき、ご理解の上、正しくご使用ください。またお読みいただいた後も、この説明書は大切に保管してください。お買い上げ日、または商品到着日から7日間以内に製品に不具合、不足部品が無いかなをご確認くださいませようお願いいたします。該当期間を過ぎた場合は、製品保証の対象外となる場合もございますので、あらかじめご了承ください。

本製品は屋内用のヘルメット収納ハンガーです。本来の用途以外では使用しないでください。

Instruction

Read this instruction manual and make sure you thoroughly understand its contents before using this product. This product is designed and manufactured for use in Japan only. We bear no responsibility for any damages or losses arising from use of, or inability to use, this product outside Japan and provide no technical support or after-service for this product outside Japan. The importer shall be translate this instruction manual into the appropriate language for the users of this product. The distributor shall make the users of this product understand the contents of this instruction manual.



注意

傷害を負う可能性または物理的損害のみが発生する可能性が想定される内容を示しています。

組み立て、設置のご注意

- 本製品は屋内用のヘルメット収納ハンガーです。それ以外の用途では使用しないでください。
- 組み立てる前に全てのパーツが揃っているか、各部品に不具合がないかご確認ください。
- 設置作業は、2人以上で行ってください。
- 怪我や汚れを避けるために手袋を着用して設置作業を行ってください。
- 小さな部品等がございます。作業中は特にお子さまにご配慮ください。
- 設置の際、本製品が水平になっているか、ガタつきがないか、壁に取り付ける場合は壁面と本製品の間にはすき間がないかご確認ください。正しく設置されていないと強度低下、落下の恐れがあります。
- 凸凹がある壁面には設置しないでください。強度低下、落下の恐れがあります。
- 高温となる所、屋外や直射日光の当たる所、浴室や湿度の高い所、水が掛かる所では使用しないでください。
- 分解や改造は危険ですでおやめください。

使用上のご注意

- 本製品のいずれかの部品、または本製品を取り付けている壁、ポール等にひび、破損などの異常が生じた場合はすぐに使用を中止してください。怪我をする恐れがあります。
- 濡れたものを載せないでください。サビや破損の原因となることがあります。
- アイロンやコテなど、熱を持ったものを近づけないでください。熱で製品が変形する恐れがあります。
- 耐荷重以上の荷重は載せないでください。転倒や破損の恐れがあります。
- 急激に荷重がかからないよう、ゆっくりとご使用ください。急激な力が加わると壁の破損につながったり、突っ張り部分が天井から外れ転倒したりする恐れがあります。
- 製品にぶら下がったり、大きく揺らしたりしないでください。特に小さなお子さまがいる場合はご注意ください。転倒や破損で怪我をする恐れがあります。
- 使用により表面塗装に傷がつく場合があることをご了承ください。

メンテナンス・廃棄方法







- 使用中、週に1回程度、固定部のネジが緩んでいないか、点検、調整をしてください。
- 月に1回は、パーツに破損等がないか、パーツや本製品を取り付けている壁、ポール等にひびや破損がないか、全体の点検をしてください。
- 汚れを拭き取る際は、柔らかい布で乾拭きしてください。取れにくい汚れの場合は薄めた中性洗剤で拭き取り後、水拭きしてから乾拭きしてください。
- アルコール、ベンジン、磨き粉などは使用しないでください。
- 本製品を廃棄の際は、各地方自治体の廃棄区分に従って廃棄してください。

品質表示

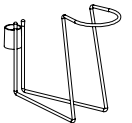
外寸サイズ	W9.7×L30.5×H22cm
耐荷重	3kg
材質	スチール
生産国	台湾

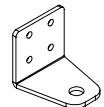
各部名称・付属品

取り付けを始める前に、本製品の付属品について不足がないか確認をしてください。
 付属品に不足や損傷がある場合は、本説明書の末尾ページに記載の弊社お問い合わせフォームよりご連絡ください。
 ※初期不良対応期間は、お買い上げ日もしくは商品到着から7日間です。

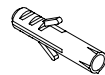
① ヘルメットハンガー × 1 	② ポール × 1 	③ L字ベース × 1 	④ テーパースリーブ × 2 
⑤ ボルト × 1 	⑥ ネジ × 4 	⑦ アンカープラグ × 4 	

組み立て、設置手順

壁へ取り付ける場合

※設置する前に壁の構造、材質、強度を確認してください。
 ※壁の材質、強度、厚みによっては先にネジのための下穴を開けると取り付けやすくなります。

1 壁に③L字ベースを⑥ネジで固定します。

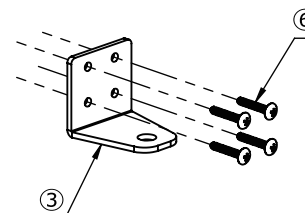

2 ③L字ベースに②ポールを⑤ボルトで固定します。

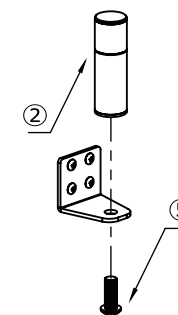

※コンクリートの壁には⑦アンカープラグを設置してください。

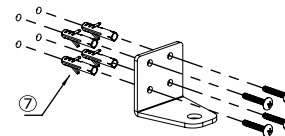

3 ②ポールに④テーパースリーブを用いて①ヘルメットハンガーを固定します。

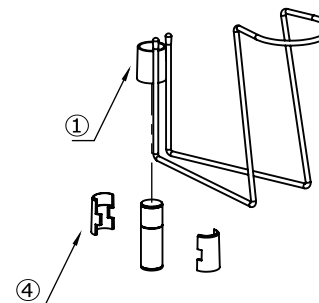

4 以上で完成です。

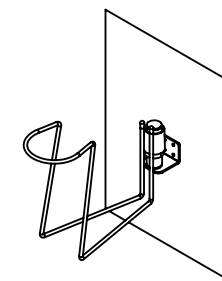

- 1** DDS534の固定用ポール、ノブボルトを外します。

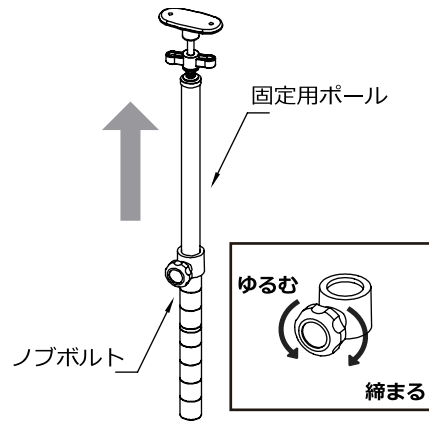

- 2** 設置したいお好みの位置に、
④テーパースリーブを用いて
①ヘルメットハンガーを
取り付けます。

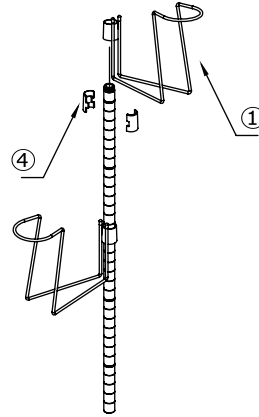

- 3** DDS534の組み立て手順④⑤⑥
に従って組み立て、設置手順に従って
設置します。

※ **3** はDDS534の取り扱説明書をご参照
ください。
※DDS534に追加する場合、使用する付属品は
①ヘルメットハンガーと④テーパースリーブ
のみになります。

- 4** 以上で完成です。

