

The logo for Doppel Ganger, featuring the brand name in a bold, sans-serif font with a registered trademark symbol, set against a black rectangular background.

ライダーズタンクバッグ

取扱説明書

DBT525

本製品をお買い上げ頂きまして誠にありがとうございます。本製品をご使用の際は必ず本書をお読みいただき、ご理解の上、正しくご使用ください。またお読みいただいた後も、この説明書は大切に保管してください。お買い上げ日、または商品到着日から7日間以内に不具合が無いかをご確認くださいませようをお願いいたします。該当期間を過ぎた場合は、製品保証の対象外となりますので、あらかじめご了承ください。外装用の袋は、乳幼児や小さなお子様にとって窒息の危険がともないます。開封後は速やかに処分してください。

本製品はモーターサイクル用のマグネット式タンクバッグです。本来の用途以外では使用しないでください。製品に関する最新の情報、サポート情報等は、ホームページでご確認いただけますので、定期的にご覧ください。

Instruction

Read this instruction manual and make sure you thoroughly understand its contents before using this product. This product is designed and manufactured for use in Japan only We bear no responsibility for any damages or losses arising from use of, or inability to use, this product outside Japan and provide no technical support or after-service for this product outside Japan. The importer shall be translate this instruction manual into the appropriate language for the users of this product. The distributor shall make the users of this product understand the contents of this instruction manual.

※当説明書内容の無断転用を禁止します。

Copyright 2020 BE-S CO., LTD. All rights reserved.



警告

死亡または重症などを負う可能性が想定される内容を示しています。

- 二輪車へのバッグ取り付けは車両が倒れないように平坦な場所で行ってください。
- 過積載や片寄った積み方はしないでください。バッグが変形・破損するほか、転倒などの事故につながる恐れがあります。
- タンクへの取り付け時に、脱落防止ベルトを必ず使用してください。走行中に本体がはずれ、事故につながる恐れがあります。
- 走行前点検時に各部取り付け箇所の緩みがないか確認してください。走行中に部品がはずれ、事故につながる恐れがあります。
- 取り付け後は必ず試験走行を行い、巻き込み、脱落の恐れが無い点検をしてください。
- 走行中に異常が発生した場合は、直ちに車両を安全な場所に停車させ、異常箇所を点検してください。
- 本体およびベルト類にほつれなどの破損が見受けられる場合、直ちに使用を中止してください。
- 法定速度以上での使用は避けください。
- 乳幼児や小さなお子様の手の届くところで保管しないでください。窒息の危険がともないます。



注意

傷害を負う可能性または物理的損害のみが発生する可能性が想定される内容を示しています。

- 本製品は防水仕様ではありません。あらかじめ収納物をビニールに入れるなどの防水対策をしてください。
- 高温・多湿の環境で長時間、他の素材と密着させると、色移りが生じる可能性があります。
- 鋭利なものをいれたり、強い衝撃を加えると破損する原因となります。取り扱いには十分にご注意ください。
- 荷物の無理な押し込みやかたよった入れ方は、製品破損の原因となりますのでお止めください。
- 生地や各部の縫製は、無理な力を加えるなど乱暴な扱いをすると破損する恐れがあります。
- 製品をストーブなど熱源のそば、直射日光の当たる高温の場所などに放置しないでください。変形、変色、引火の恐れがあります。
- 二輪車への取り付けの際には、バッグ開口部がしっかりと閉じられているか、またしっかりと固定されているかを十分にご確認ください。発進時および走行時にバッグおよび中身が落下し事故につながる恐れがあります。
- 固定用マグネットの磁気によって、磁気カード情報の破損や精密機器の故障の恐れがありますので十分にご注意ください。
- 固定用マグネットは非常に強力です。指を挟まないよう十分に注意してください。またタンクへの着脱時は、傷がつく恐れがありますのでご注意ください。

メンテナンス・廃棄方法

- 製品が濡れた場合は、乾いたタオルなどで水分を拭き取り、直射日光の当たらない場所で十分に乾かしてください。変色や生地劣化、ニオイの原因となります。
- 汚れを落とす際は、水分を含んだぞうきんを使用してください。アルコール、ベンジン、シンナーなどは使用しないでください。
- 廃棄の際は各地方自治体の廃棄区分に従ってください。

品質表示

容量：6L～9L(フレキシブルファスナー開放時)

重量：1kg(付属品込み)

材質：ポリエステル

最大積載重量：2kg

生産国：中国

各部名称・付属品

必要な部品が揃っていることを確認してください。

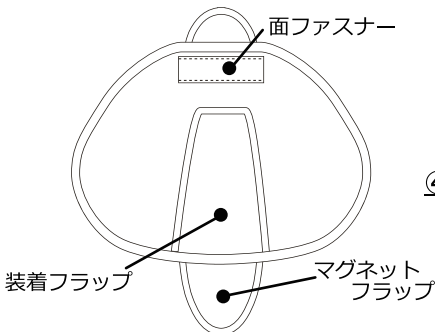
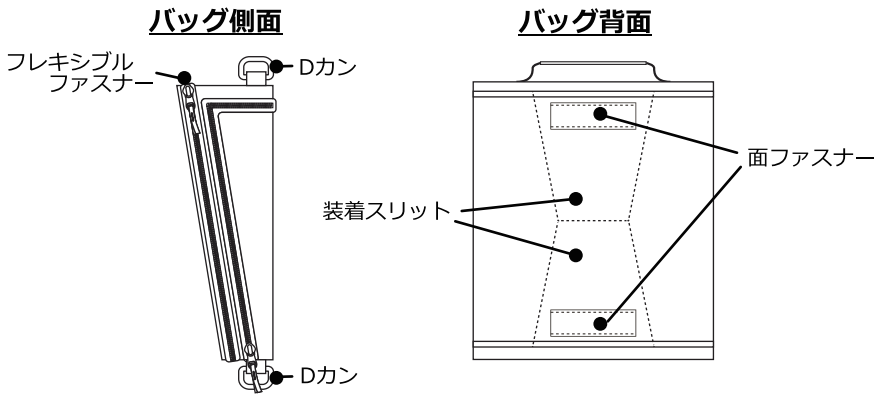
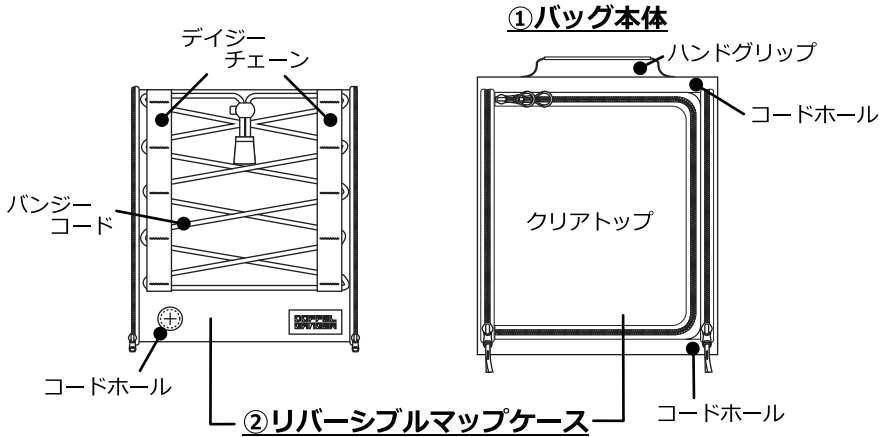

④ **デイベイダー×2**

⑤ **脱落防止ベルト (ショルダーベルト) ×1**

⑥ **レインカバー×1**

タンクへの取付方法

- 1** ハンドグリップを前方に設定してバイクのタンクの上に設置し、4箇所のマグネットフラップで固定します。

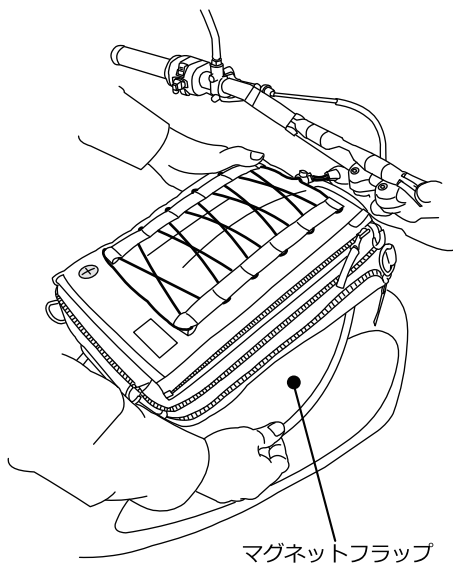

- 2** バッグ側面に備えるDカンに接続した脱落防止ベルトを、ハンドル回りに取り回し、操舵に影響しないようにベルトの長さを調整します。

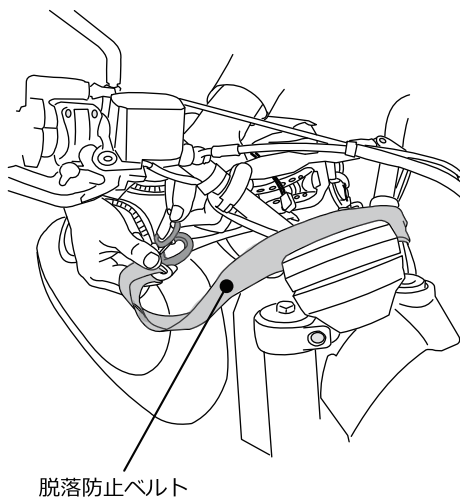

バッグ本体とマグネットベースの着脱方法

●本製品はマグネットベースをタンクから外すことなく、バッグ本体のみを取り外すことができます。以下、取り外しの手順です。取り付けの際は逆の手順となります。

※取り付け時には装着フラップをバッグ背面の装着スリットの奥まで差し込み、面ファスナーで固定されていることを確認してください。

※走行前に脱落防止ベルトを必ず装着してください。

1 バッグ本体の前方側を持ち上げ、バッグ上部を固定してる面ファスナーを外します。



2 そのままバッグ本体を持ち上げ、マグネットベースの装着フラップをバッグ背面の装着スリットから抜きます。

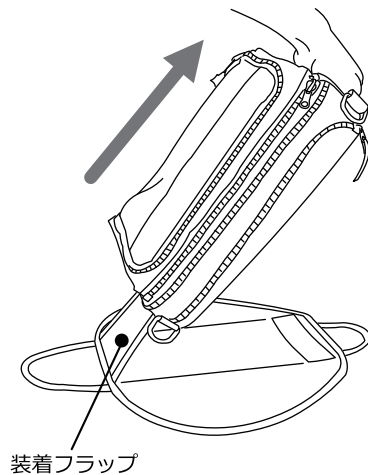

※取り付けの際は、上記手順を逆に行います。

※バッグは前後どちらでも装着が可能です。取り付けるタンクの形状によって設定してください。

※マグネットベースは必ず装着フラップが手前にくるよう設定してください。

リバーシブルマップケースの着脱方法

- 本製品のリバーシブルマップケースは表面、裏面どちらでも装着が行えるリバーシブル機能を備えています。用途に応じて任意で設定してください。

1 リバーシブルマップケース両側面のファスナーを展開し取り外します。

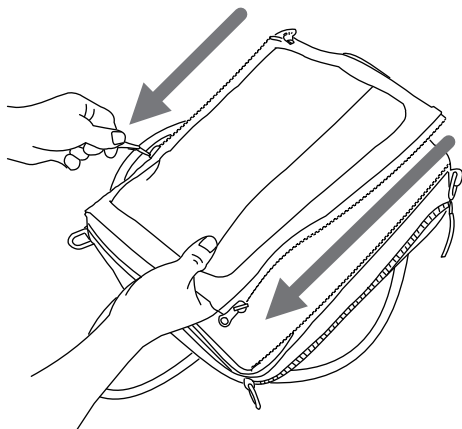

2 任意の面に設定し、バッグ本体両側面のファスナーに接続し固定します。

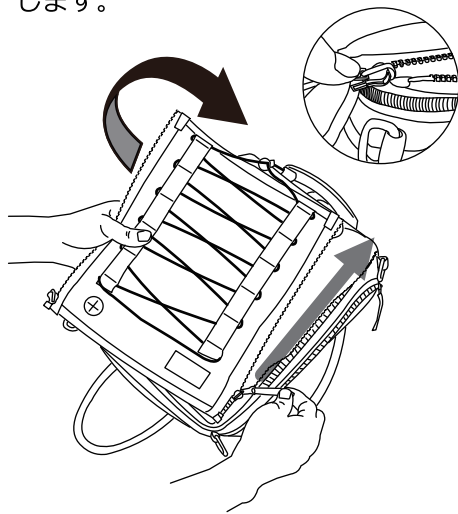

※ファスナーの引手は、表面に設定する側に移動させて利用してください。

USBコードの取り回し方法

- 本製品はバッグ本体の2箇所、マップケースの1箇所にコードホールを備えています。配線の方法によって任意で設定してください。

1 ハンドル周りから給電する場合

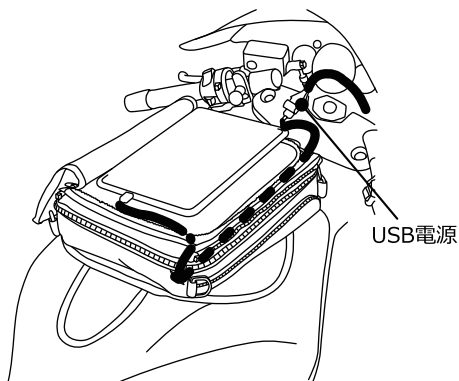

2 シート下 (バッテリー直接接続) から給電する場合

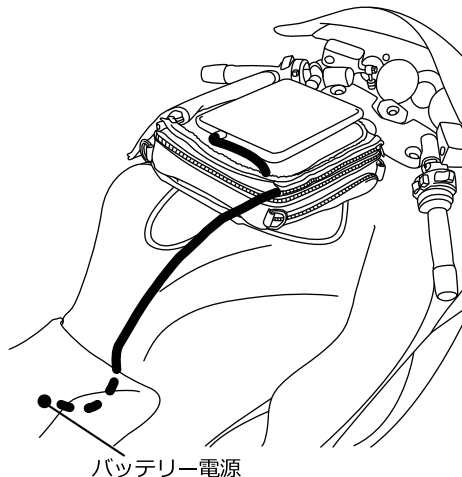

3 バッグ内のモバイルバッテリーから給電する場合

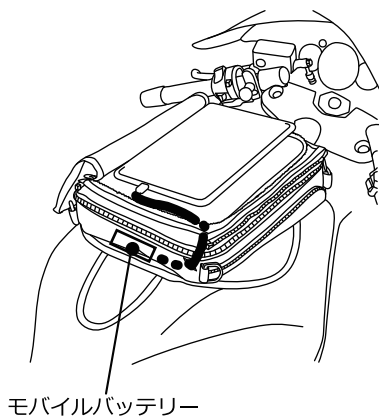

※操舵に影響しないようにコードの取り回し、長さ調整を行ってください。