

■ 取扱説明書

本製品をお買い上げ頂きまして誠にありがとうございます。  
安全に使用して頂くため、必ず説明書をよくお読みのうえ正しくご使用ください。  
また、お読み頂いた後も、この説明書は大切に保管してください。

■ Instruction

Read this instruction manual and make sure you thoroughly understand its contents before using this product.  
This product is designed and manufactured for use in Japan only.  
We bear no responsibility for any damages or losses arising from use of, or inability to use, this product outside Japan and provide no technical support or after-service for this product outside Japan.  
The importer shall be translate this instruction manual into the appropriate language for the users of this product.  
The distributor shall make the users of this product understand the contents of this instruction manual.

■ ご使用前に

- ・本製品は自転車用のアクセサリーケージとアクセサリーバッグです。本来の用途以外に使用しないでください。
- ・品質には万全を期しておりますが、使用前に破損が無いか確認してください。
- ・本製品が破損した場合は、使用しないでください。
- ・梱包用の袋は、乳幼児や小さなお子さまにとって窒息の危険がともないます。開封後は速やかに処分してください。

■ 各部名称 / 付属品

バッグ本体

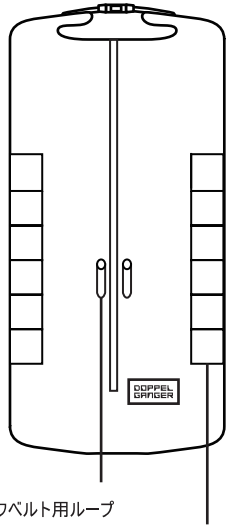

フックベルト用ループ

ケージ本体

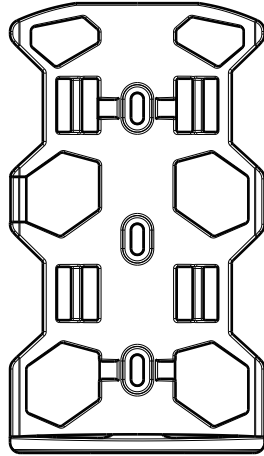

ラバー付ベルト用ループ

クランプ × 2pcs

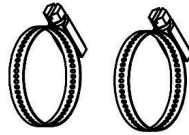

フックベルト × 1pc

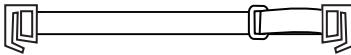

ラバー付ベルト × 2pcs

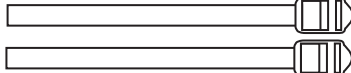

ケージ貼付用シム × 1pc



フォーク貼付用シム × 2pcs



■ 製品仕様

- サイズ： (アクセサリーバッグ本体) W15 × L(D)15 × H42 cm  
(アクセサリーケージ) W12 × L(D)7.5 × H22 cm
- 容量： (アクセサリーバッグ本体) 約 4L (上部を 2 巻した状態)
- 重量： (アクセサリーバッグ本体) 約 180g, (アクセサリーケージ) 約 130g
- 材質： (アクセサリーバッグ本体) ターポリン, (アクセサリーケージ) 樹脂
- 静止耐荷重： (アクセサリーケージ) 3 kg
- 原産国： 台湾
- お客様に別途ご用意いただく必要がある工具：六角レンチ (4mm) , マイナスドライバー

■ シムのご使用方法

1. 取付けたいフォーク箇所にはフォーク貼付用のシムを貼付けます。
2. アクセサリーケージ裏側に、ケージ貼付用シムを貼付けます

1.

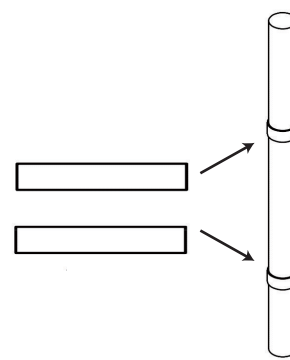

2.

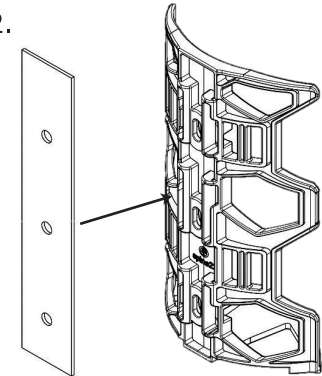

■ 取付方法 (ケージとフォーク)

クランプのネジをマイナスドライバーで緩めます。クランプでケージとフォークを固定し、マイナスドライバーで調節、締め付けていきます。

※締めすぎるとフォークが変形、破損する場合がございます。締めすぎないようにご注意ください。

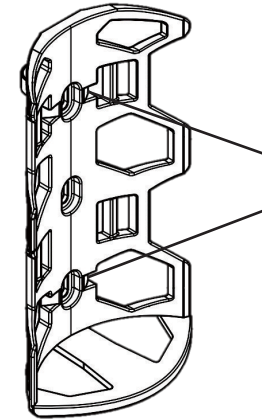

クランプを通す箇所

クランプ × 2pcs

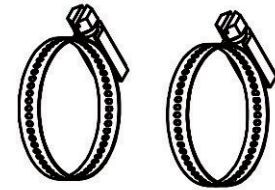

**注意**

傷害を負う可能性または物的損害のみが発生する可能性が想定される内容を示しています。

- ・ご使用前に必ず製品がしっかり取り付けられているか確認してください。
- ・固定時の締め付けによりカーボンが傷つく恐れがあります。取付けの可否については、ご購入された自転車店にご相談ください。
- ・本製品は防水加工を施しておりますが、完全防水仕様ではありません。長時間の走行や雨量によっては、浸水する場合があります。
- ・耐荷重量を超える荷物を入れしないでください。破損の原因となります。
- ・濡れたり、汚れたまま放置しないでください。カビや汚損の原因となります。
- ・製品をストーブなどの熱源のそば、直射日光の当る高温の場所などに放置しないでください。破損、変形、変色の恐れがあります。
- ・廃棄の際は各地方自治体の廃棄区分に従ってください。